



EG000013

EC000133

Detector de movimiento por tecnología PIR, destinado a montaje superficial en pared, techo o esquina mediante accesorio incorporado, con cabezal regulable. Es válido para la conexión de todo tipo de cargas luminosas y dispone de función impulso para actuar junto a minuterios de escalera. Alcanza un campo de detección de 10 metros de radio, con un ángulo de detección de 110°. Es por ello adecuado para variadas aplicaciones tales como comercios, pasillos, oficinas, almacenes...

















CARACTERÍSTICAS











- ✓ Detector PIR
- ✓ Tecnología de movimiento
- ✓ Montaje superficial pared/esquina
- ✓ Función impulso
- ✓ Está formado por 1 sensor interno
- ✓ Cabezal giratorio



DATOS TÉCNICOS

	Alimentación	220 – 240 Vac (50/60 Hz)
	Ángulo de detección	110°
	Altura de instalación	2 m. – 3 m.
	Distancia de detección	10 m. máx (ajustable)
	Ajuste de tiempo	6 seg. a 10 min. (ajustable)
	Rango crepuscular	3-2000 Lux (ajustable)
	Carga (Máx) para incandescencia	1000W
	Cargas (Máx) para halógena	Halógena HV: 500 W Halógena LV: 200 VA
	Cargas (Máx) para lámparas de bajo consumo	120 W
	Cargas (Máx) para fluorescente	250 VA
	Cargas (Máx) para LED	100 W
	Consumo de energía	1 W aprox.
	Temperatura de funcionamiento	-20°C a 45°C
	Grado de protección	IP44
	Número máximo de detectores colocados en paralelo	10 uds *Se recomienda la instalación de 4 detectores en paralelo

CARACTERÍSTICAS PRINCIPALES

	Detector de movimiento por tecnología PIR
	Montaje superficial en pared / esquina mediante accesorio incluido
	Válido para interior / exterior (bajo cubierta)
	1 canal de salida
	Válido para todo tipo de cargas
	Función impulso, Test
	Cabezal giratorio
	Con protección de lente
	4 LEDs indicadores apagado / aviso / vigilancia
	Relé zero cross switching

CABEZAL GIRATORIO



Cabezal orientable en sentido vertical hasta un máximo de 15°.



Cabezal orientable en sentido horizontal hasta un máximo de 25°.

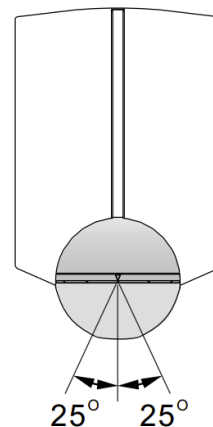
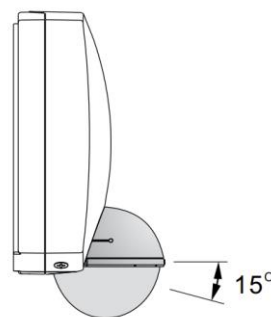

Dispone de tres selectores regulables: tiempo, luminosidad y sensibilidad de la distancia de detección.



Carcasa especialmente diseñada para montaje en esquina.

ESQUEMA DE COBERTURA

Se recomienda instalarlo a una altura entre 1,8 y 2,5 m. Su zona de detección es de 10 m. de radio y 110°

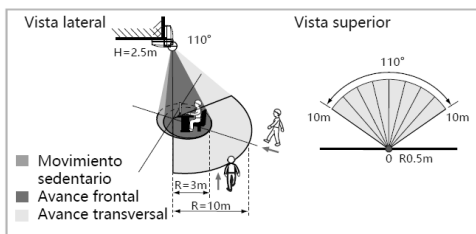

Altura	Avance transversal	Avance frontal	Movimiento sedentario
2.0m	r=8m	Adelante: r=3m Atrás: r=0.5m	Adelante: r=3m Atrás: r=1m
2.5m	r=10m	Adelante: r=3m Atrás: r=0.5m	Adelante: r=3m Atrás: r=1m
3.0m	r=10m	Adelante: r=3m Atrás: r=0.5m	Adelante: r=2m Atrás: r=0.5m

DIMENSIONES (mm)

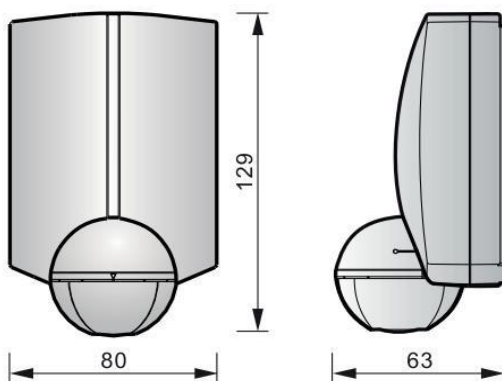

ESQUEMA DE CONEXIÓN

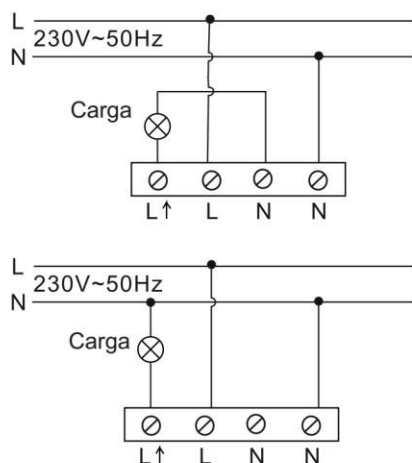

SELECTORES

Selector	Función	Regulación del selector
METER	Selección de distancia de selección	Ajustable desde 10 m. a 20 m. de diámetro
LUX	Selección de la sensibilidad luminosa	Rango: ajustable desde aprox. 10 Lux a "∞".
TIME	Temporizador de apagado de la carga	Time 1 (para iluminación): tiempo ajustable desde 5 seg. a 30 min.
Warning	Control del LED	Cumple las funciones de apagado / aviso/vigilancia

EJEMPLOS DE ALICACIÓN

El KDP6 es un detector ideal para la detección de movimientos en diferentes áreas, gracias a las tres versiones de su zona de cobertura; en este caso una aplicación muy común es en pasillos largos, como es el caso del pasillo de una planta de habitaciones de un hotel.

Su doble opción de montaje en techo y pared, permiten colocarlos de tal manera que se cubra la totalidad del pasillo, para que siempre esté iluminado ante el tránsito de personas.

Dimensiones del pasillo:

- Ancho: 4 m.
- Alto: 3 m.

